

## リアサスペンションの調整

### ■ スプリングの強さ

体重や路面の状態に応じ、スプリングの強さを調整できます。調整はピンスパナとホルダーを使いアジャスターを回して行います。

スプリングの強さは1～2にすると弱くなり、4～7にすると強くなります。標準は3です。

- ▶ ピンスパナとホルダーは携帯工具の中に入っています。▶ P. 32

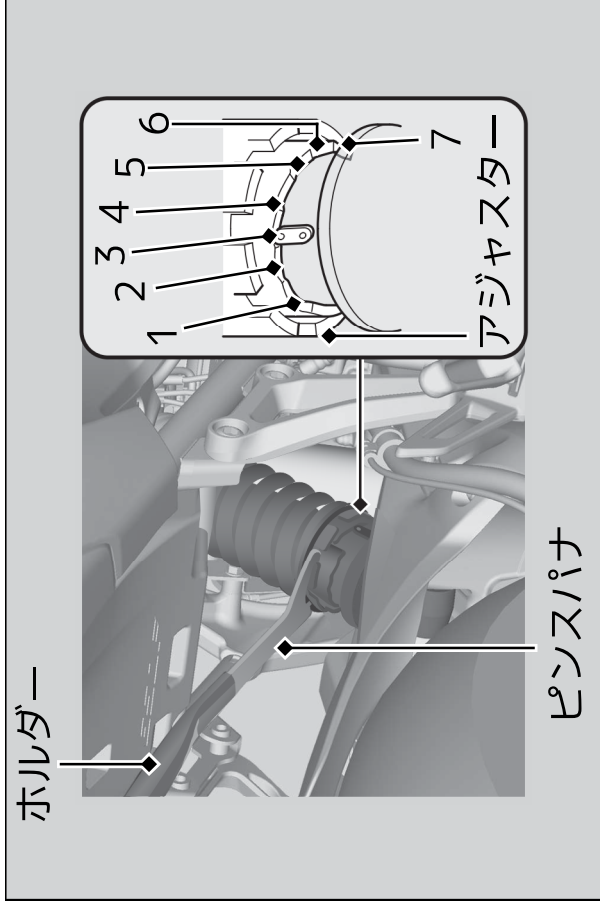

### アドバイス

アジャスターは、無理に回さないでください。アジャスターを直接1から7または7から1に無理に回すとリアクッションが破損します。